



# stublina

## ФУРНИТУРА для АЛЮМИНИЕВОГО ПРОФИЛЯ ПРАЙС-ЛИСТ

ДЕЙСТВУЕТ С АПРЕЛЯ 2011 ГОДА

[www.stublina.ru](http://www.stublina.ru)

1000.	
ГАРНИТУРЫ ДЛЯ ПОВОРОТНЫХ СТВороК . . . . .	2
Управляющие ручки для поворотных и поворотно-наклонных створок . . . . .	2-3
Нажимные гарнитуры для ограничения доступа . . . . .	3-4
Нажимные ручки и гарнитуры для окон и дверей . . . . .	4
Накладки на цилиндр замка . . . . .	4
Фрамужные ручки (ручки-защёлки) . . . . .	5
Накладные ручки для дверей . . . . .	5-6
2000.	
Петли для окон . . . . .	7-8
Петли для дверей . . . . .	9
Аксессуары . . . . .	10
3000.	
Замки для дверей . . . . .	10
Запорные планки для замков . . . . .	10
Шпингалеты . . . . .	11
Запорные планки для шпингалетов . . . . .	10
Зубчатый управляющий механизм . . . . .	11
4000.	
ГАРНИТУРЫ ДЛЯ ПОВОРОТНО-НАКЛОННЫХ СТВороК . . . . .	12
Аксессуары для поворотно-наклонных и для поворотных створок . . . . .	12-14
Фрамужный механизм . . . . .	15
Аксессуары для фрамужного механизма . . . . .	15
Фрамужные ручки (ручки-защёлки) . . . . .	15
5000.	
Цилиндры для замков . . . . .	16

## 2. ФУРНИТУРА для АЛЮМИНИЕВОГО ПРОФИЛЯ **stublina**

 www.stublina.ru

### Ручки и нажимные гарнитуры

Цены в У.Е. 1 У.Е. эквивалентна 1 ЕВРО по курсу ЦБ РФ.

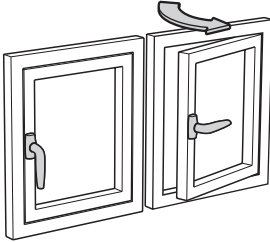
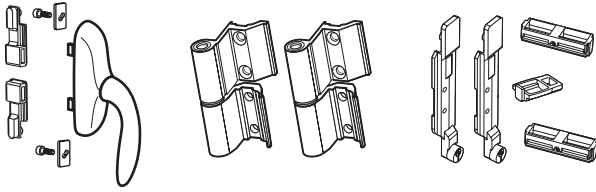
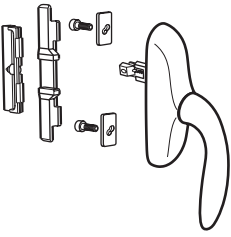
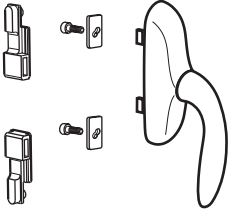
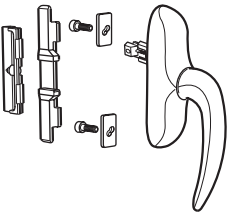
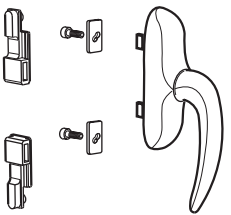
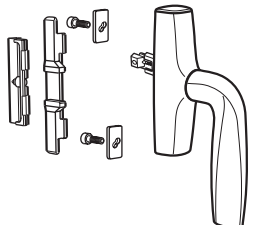
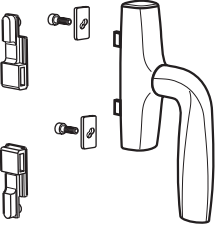
Рисунок	Артикул	Наименование	Цена, У.Е.		
			Мелкий опт	Средний опт	Крупный опт
	1002.00 2020.00 4009.30	<p align="center"><b>Гарнитура для поворотной створки</b></p>  <p><b>Комплект:</b>                      Ручка управляющая - 1 шт.                      Петля оконная - 2 шт.                      Набор для поворотной створки - 1 шт.</p>	<p><b>СПЕЦИАЛЬНОЕ ПРЕДЛОЖЕНИЕ</b>                      При покупке от 50 комплектов</p> <p align="right"><b>10.54</b></p>		
	1001.00	Ручка управляющая универсальная со встроенным блокиратором, переходником и крепежом	9.74	8.78	7.98
	1002.00	Ручка управляющая для поворотных створок с переходниками и крепежом. <b>Сертификат качества RAL</b>	9.13	8.23	7.48
	1003.00	Ручка управляющая универсальная со встроенным блокиратором, переходником и крепежом	9.74	8.78	7.98
	1004.00	Ручка управляющая для поворотных створок с переходниками и крепежом	9.13	8.23	7.48
	1005.00	Ручка управляющая универсальная со встроенным блокиратором, переходником и крепежом	10.45	9.42	8.56
	1006.00	Ручка управляющая для поворотных створок с переходниками и крепежом. <b>Сертификат качества RAL</b>	9.79	8.83	8.02

Цены в У.Е. 1 У.Е. эквивалентна 1 ЕВРО по курсу ЦБ РФ.

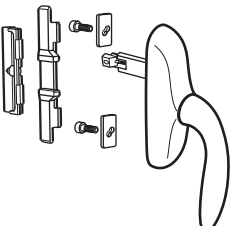
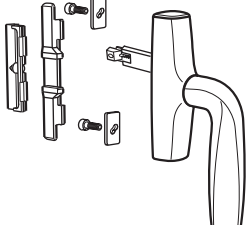
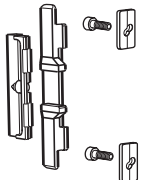
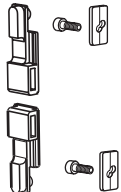
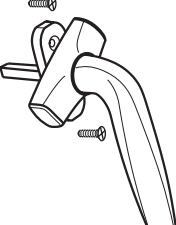
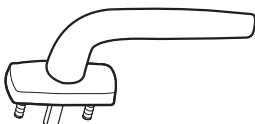
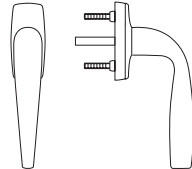
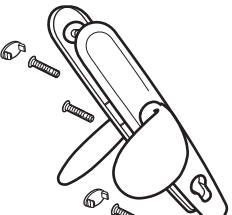
Рисунок	Артикул	Наименование	Цена, У.Е.		
			Мелкий опт	Средний опт	Крупный опт
	1007.00	Ручка управляющая для профиля Алюминий+Дерево со встроенным блокиратором, переходником и крепежом	11.17	10.07	9.15
	1009.00	Ручка управляющая для профиля Алюминий+Дерево со встроенным блокиратором, переходником и крепежом	11.20	10.10	9.18
	1003.50	Набор деталей для ручки (1001.00, 1003.00, 1005.00, 1007.00, 1009.00)	1.48	1.34	1.21
	1004.50	Набор деталей для ручки (1002.00, 1004.00, 1006.00)	1.48	1.34	1.21
	1010.00 1010.10	Ручка оконная Ручка оконная с удлиненным шипом	5.58	5.03	4.57
	1036.00	<b>НОВАЯ БЮДЖЕТНАЯ МОДЕЛЬ</b>  Ручка оконная 	1.51	1.36	1.24
	1029.00	Нажимной гарнитур для ограничения доступа. Межосевое расстояние E=92 мм	11.85	10.69	9.71
	1030.00	Нажимной гарнитур для ограничения доступа. Межосевое расстояние E=85 мм	11.85	10.69	9.71

#### 4. ФУРНИТУРА для АЛЮМИНИЕВОГО ПРОФИЛЯ **stublina**

www.stublina.ru

### Ручки и нажимные гарнитуры

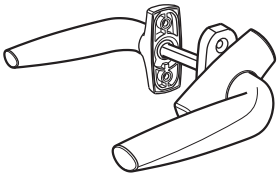
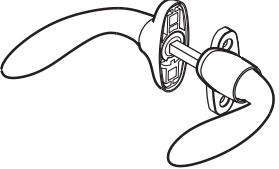
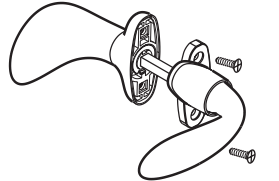
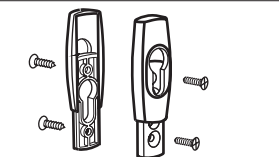
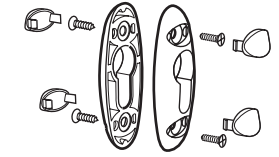
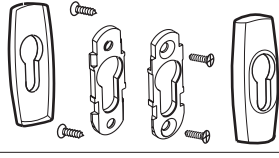
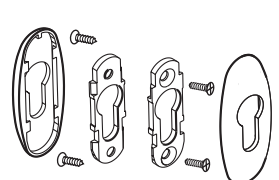
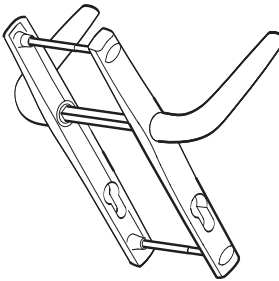
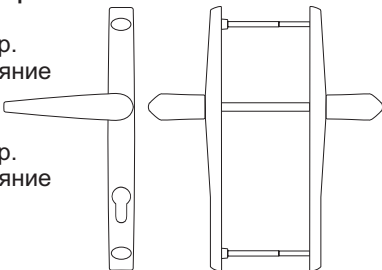
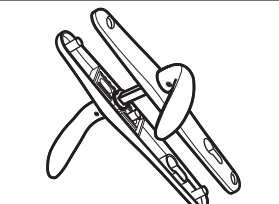
Рисунок	Артикул	Наименование	Цена, У.Е.		
			Мелкий опт	Средний опт	Крупный опт
	1011.00	Нажимной гарнитур	12.11	10.92	9.92
	1032.00	Нажимной гарнитур	11.30	10.19	9.26
	.525	1032.00.525. Покрытие <b>Полированный Хром</b>	38.42	34.64	31.49
	.527	1032.00.527. Покрытие <b>Чёрный Хром</b>	39.24	35.38	32.16
		<b>Сертификат качества RAL</b>			
	1028.00	Нажимной гарнитур для ограничения доступа	10.28	9.27	8.42
	1012.00	Накладки на цилиндр со сдвижной маской (пара)	2.55	2.30	2.09
	1016.00	Накладки на цилиндр с заглушками (пара)	2.53	2.28	2.07
	1024.00	Накладки на цилиндр со сдвижной маской (пара)	2.51	2.27	2.06
	1031.02	Накладки на цилиндр со сдвижной маской (пара)	2.53	2.28	2.07
	1031.04	Накладки на цилиндр со сдвижной маской (пара)	2.51	2.27	2.06
	.425	1031.04.425. Покрытие <b>Полированный Хром</b>	10.80	9.74	8.85
	.427	1031.04.427. Покрытие <b>Чёрный Хром</b>	11.29	10.18	9.25
	1021.00	<b>НОВАЯ БЮДЖЕТНАЯ МОДЕЛЬ</b> для узкого профиля Нажимной гарнитур. Межосевое расстояние E=92 мм	9.15	8.25	7.50
	1022.00	Нажимной гарнитур. Межосевое расстояние E=85 мм	9.15	8.25	7.50
					
	1025.00	Нажимной гарнитур. Межосевое расстояние E=92 мм	12.08	10.98	9.98
	1026.00	Нажимной гарнитур. Межосевое расстояние E=85 мм	12.08	10.98	9.98

Цены в У.Е. 1 У.Е. эквивалентна 1 ЕВРО по курсу ЦБ РФ.

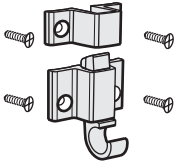
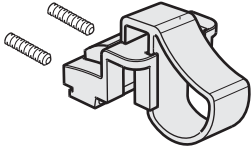
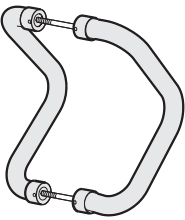
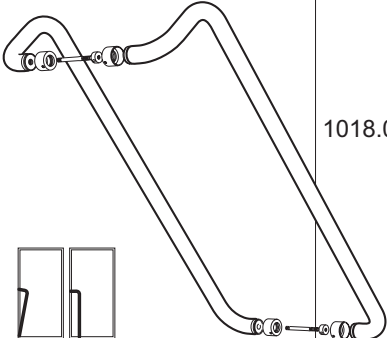
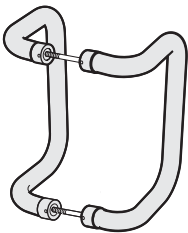
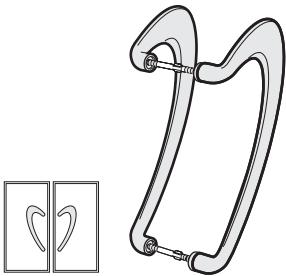
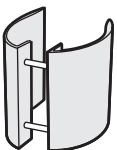
Рисунок	Артикул	Наименование	Цена, У.Е.		
			Мелкий опт	Средний опт	Крупный опт
	1015.20	Набор для крепежа фурнитуры	2.03	1.83	1.66
	1013.00	Ручка-защёлка фрамужная (накладная)	3.12	2.81	2.55
	1014.00	Ручка-защёлка фрамужная (в европаз)	3.92	3.54	3.21
	1017.00	Ручка дверная накладная "скоба" (пара) Осевое расстояние - 300 мм	30.02	27.06	24.60
	1018.00	Ручка дверная накладная "скоба" (пара) Осевое расстояние - 950 мм	55.63	50.16	45.60
	1019.00	Ручка дверная накладная "скоба" (пара) Осевое расстояние - 300 мм	35.02	31.57	28.70
	1020.00	Ручка дверная накладная литая "скоба" (пара) Осевое расстояние - 300 мм	31.07	28.01	25.46
	1027.00	Ручка дверная накладная (пара) Осевое расстояние - 100 мм	11.99	10.81	9.82

## 6. ФУРНИТУРА для АЛЮМИНИЕВОГО ПРОФИЛЯ **stublina**

www.stublina.ru

### Ручки и нажимные гарнитуры

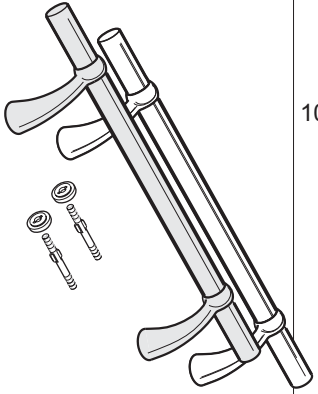
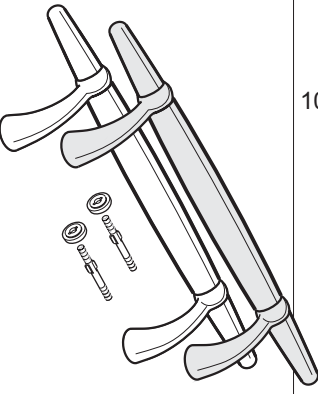
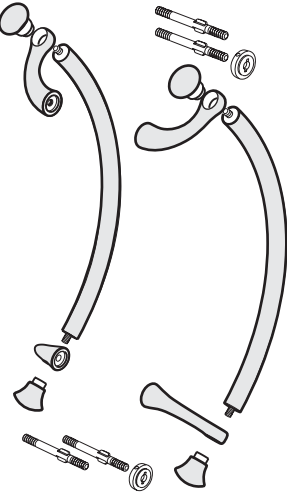
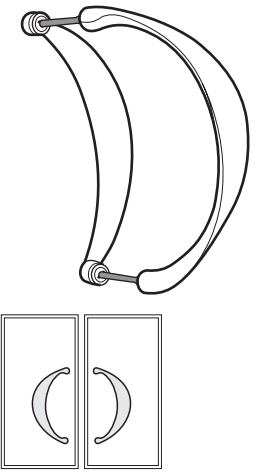
Рисунок	Артикул	Наименование	Цена, У.Е.		
			Мелкий опт	Средний опт	Крупный опт
	1033.00	Ручка дверная накладная "скоба" из нержавеющей стали (пара)			
		1033.10. Осевое расстояние - 200 мм	132.20	119.20	108.36
		1033.20. Осевое расстояние - 250 мм	144.62	130.40	118.54
	1034.00	Ручка дверная накладная "скоба" из нержавеющей стали (пара)			
		1034.10. Осевое расстояние - 200 мм	200.43	180.71	164.28
		1034.20. Осевое расстояние - 250 мм	208.47	187.96	170.87
	1035.00	Ручка дверная накладная из нержавеющей стали (пара). Осевое расстояние - 230 мм	180.18	162.46	147.69
	1038.00	<b>НОВАЯ МОДЕЛЬ</b> Ручка дверная накладная литая "скоба" (пара). Осевое расстояние - 350 мм	31.07	28.01	25.46

Цены в У.Е. 1 У.Е. эквивалентна 1 ЕВРО по курсу ЦБ РФ.

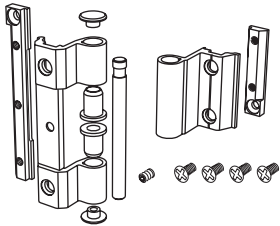
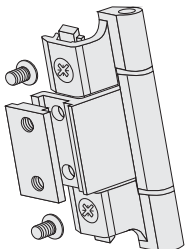
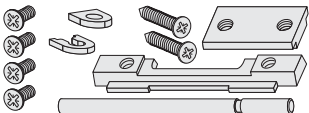
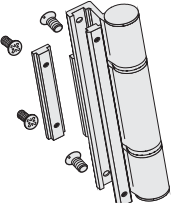
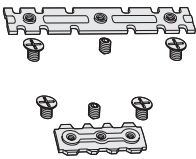
Рисунок	Артикул	Наименование	Нагрузка, кг		Цена, У.Е.		
			Две петли	Три петли	Мелкий опт	Средний опт	Крупный опт
	2001.00	Петля оконная с крепежом	90	100	3.93	3.55	3.22
	2002.00	Петля оконная с крепежом	90	100	4.70	4.24	3.85
	2002.20	Петля оконная с крепежом			4.81	4.34	3.95
	2002P.00	Набор деталей к петле 2002.00			1.57	1.41	1.28
	2003.00	Петля оконная с крепежом	80	95	3.63	3.27	2.97
	2003P.00	Набор крепежа к петле 2003.00			1.57	1.41	1.28

## 8. ФУРНИТУРА для АЛЮМИНИЕВОГО ПРОФИЛЯ **stublina**

 www.stublina.ru

### Петли для окон

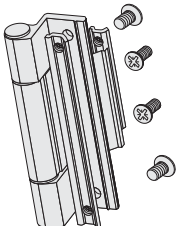
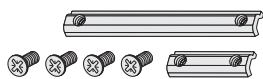
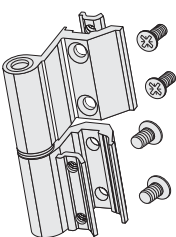
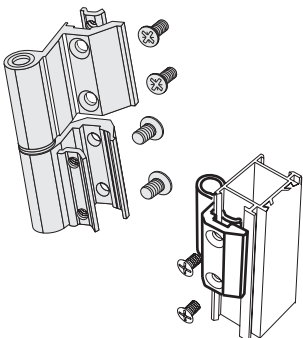
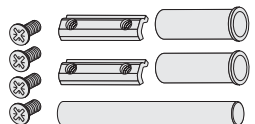
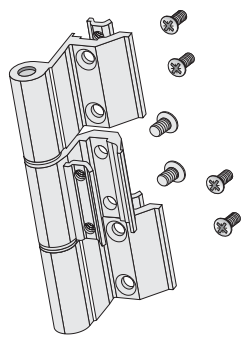
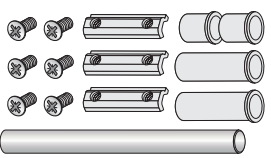
Рисунок	Артикул	Наименование	Нагрузка, кг		Цена, У.Е.		
			Две петли	Три петли	Мелкий опт	Средний опт	Крупный опт
	2011.00	Петля оконная с крепежом	85	90	3.07	2.77	2.51
	2011P.00	Крепёж к петле 2011.00					
	2012.00	Петля оконная с крепежом	75	80	1.97	1.78	1.61
	2020.00	Петля оконная с крепежом	75	80	1.97	1.78	1.61
	2021.00	Петля оконная с крепежом Для профиля Provedal	75	80	1.97	1.78	1.61
	2012P.00	Набор деталей к петле 2012.00					
	2013.00	Петля оконная с крепежом	85	95	3.62	3.26	2.96
	2013P.00	Набор деталей к петле 2013.00					

Цены в У.Е. 1 У.Е. эквивалентна 1 ЕВРО по курсу ЦБ РФ.



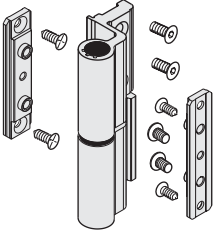
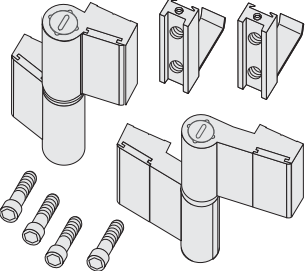
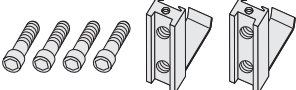
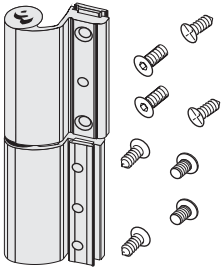
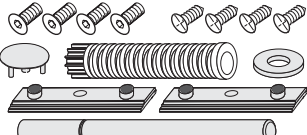
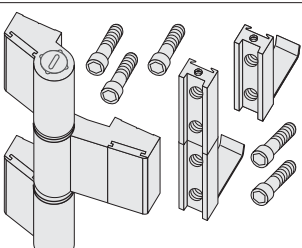
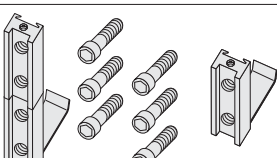
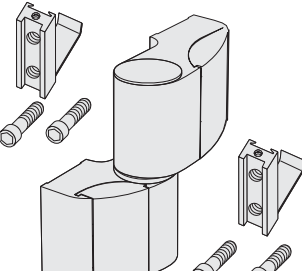

Рисунок	Артикул	Наименование	Нагрузка, кг		Цена, У.Е.		
			Две петли	Три петли	Мелкий опт	Средний опт	Крупный опт
	2004.00	Петля дверная с крепежом	90	100	8.47	7.64	6.94
	2005.00	Петля дверная двухсекционная с крепежом L=61 мм	120	140	8.65	7.80	7.09
	2009.00	L=39 мм	120	140	8.64	7.79	7.08
	2010.00	L=83 мм	120	140	10.37	9.35	8.50
	2005P.00	Крепёж для дверной петли (для 2005.00, 2009.00, 2010.00, 2014.00, 2015.00, 2016.00, 2017.00, 2018.00, 2019.00)			2.38	2.15	1.95
	2006.00	Петля дверная с крепежом (для монтажа в европаз)	120	160	9.57	8.63	7.84
	2006P.00	Набор деталей для дверной петли 2006.00			2.42	2.18	1.98
	2008.00	Петля дверная трёхсекционная с крепежом	140	160	12.14	10.95	9.95
	2008P.00	Крепёж для дверной петли 2008.00			3.1	2.71	2.46
	<b>СНИЖЕНИЕ ЦЕНЫ</b>						
	2014.00	Петля дверная с крепежом L=39 мм	130	160	9.66	8.71	7.92
	2015.00	L=61 мм	130	160	9.99	9.01	8.19
	2016.00	L=83 мм	130	160	10.74	9.68	8.80
	2017.00	L=66 мм	130	160	10.36	9.34	8.49
	2018.00	L=88 мм	130	160	11.58	10.44	9.49
2019.00	L=93 мм	130	160	12.04	10.86	9.87	

# 10. ФУРНИТУРА для АЛЮМИНИЕВОГО ПРОФИЛЯ **stublina**

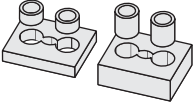

www.stublina.ru

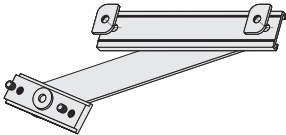
## Аксессуары



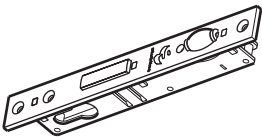
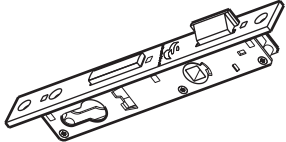
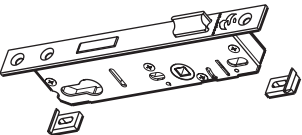
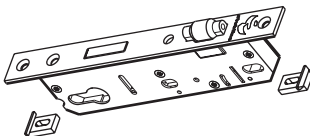
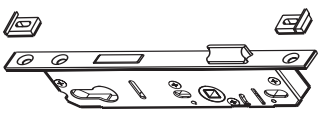
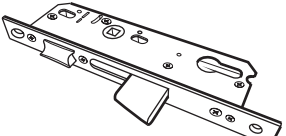
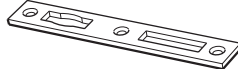

Рисунок	Артикул	Наименование	Цена, У.Е.		
			Мелкий опт	Средний опт	Крупный опт
	2005.31 2005.32 2005.33	Набор регулирующих пластин (цена за пару) H = 8 мм H = 10 мм H = 12 мм	2.04 2.66 2.81	1.84 2.40 2.53	1.67 2.18 2.30
	2015.50 2015.51 2015.52 2005.53 2005.54	Втулка для термовставки H=10 мм Втулка для термовставки H=20 мм Втулка для термовставки H=30 мм Втулка для термовставки H=40 мм Втулка для термовставки H=50 мм	0.27 0.32 0.33	0.25 0.29 0.30	0.22 0.26 0.27
	2007.00	Ножницы дополнительные	3.51	3.16	2.87

## Замки

**stublina**

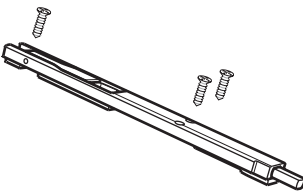
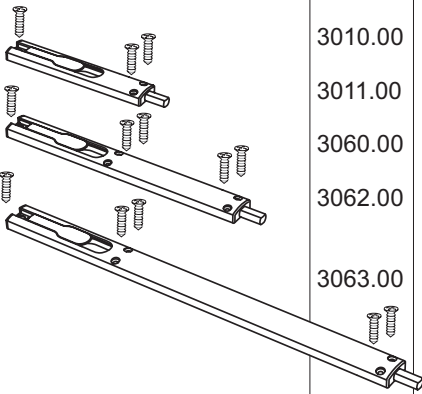
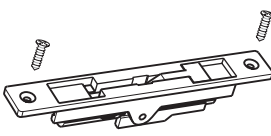
Рисунок	Артикул	Наименование	Цена, У.Е.		
	3015.00	<b>Замок дверной с валиком.</b> Никелированная лицевая планка 22 мм. А (глубина замка) = 41 мм	4.27	3.85	3.50
	3018.00	<b>Замок дверной с язычком.</b> Никелированная лицевая планка 22 мм. А (глубина замка) = 41 мм	4.27	3.85	3.50
	3020.00 3021.00 3022.00	<b>Замок дверной с язычком</b> Нержавеющая лицевая планка 22 мм Е (глубина оси цилиндра) = 25 мм Е (глубина оси цилиндра) = 30 мм Е (глубина оси цилиндра) = 35 мм	8.61 8.63 8.76	7.76 7.78 7.90	7.05 7.07 7.18
	3030.00 3031.00 3032.00	<b>Замок дверной с валиком</b> Нержавеющая лицевая планка 22 мм Е (глубина оси цилиндра) = 25 мм Е (глубина оси цилиндра) = 30 мм Е (глубина оси цилиндра) = 35 мм	8.61 8.62 8.78	7.76 7.77 7.91	7.05 7.06 7.19
	3050.00 3051.00 3052.00	<b>Замок дверной с язычком для профиля ПВХ</b> Нержавеющая лицевая планка 16 мм Е (глубина оси цилиндра) = 25 мм Е (глубина оси цилиндра) = 30 мм Е (глубина оси цилиндра) = 35 мм	8.62 8.63 8.97	7.77 7.78 8.09	7.06 7.07 7.35
	3040.00	<b>СНИЖЕНИЕ ЦЕНЫ</b> <b>Замок дверной с выпадающим ригелем</b> Нержавеющая лицевая планка 22 мм	10.93	9.86	8.96
	3005.00	Запорная планка замка (для 3015.00, 3018.00)	1.32	1.19	1.08
	3016.00 .220 .133	Запорная планка замка универсальная 3016.00.220. Материал - сталь. Покрытие - никель 3016.00.133. Материал - нержавеющая сталь.	2.21 2.48	2.00 2.23	1.81 2.03

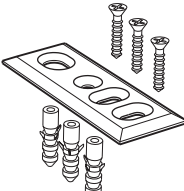
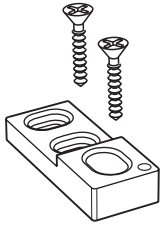
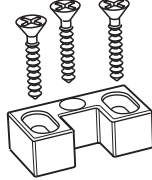
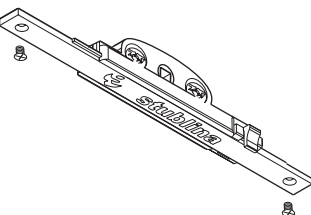

Цены в У.Е. 1 У.Е. эквивалентна 1 ЕВРО по курсу ЦБ РФ.

Рисунок	Артикул	Наименование	Цена, У.Е. (ЕВРО по курсу ЦБ РФ)		
			Мелкий опт	Средний опт	Крупный опт
	3006.00	Шпингалет накладной (в европаз) Н=218 мм	6.90	6.22	5.65
	3061.00	Шпингалет накладной (в европаз) Н=140 мм	6.03	5.44	4.94
	3010.00	Шпингалет накладной Н=140 мм	6.03	5.44	4.94
	3011.00	Шпингалет накладной Н=350 мм	7.32	6.60	6.00
	3060.00	Шпингалет накладной Н=225 мм	6.90	6.22	5.65
	3062.00	Шпингалет накладной. Ширина=22 мм, длина Н=140 мм	6.03	5.44	4.94
	3063.00	Шпингалет накладной. Ширина=24 мм, длина Н=140 мм	6.03	5.44	4.94
	3008.00	Шпингалет дверной двусторонний	6.92	6.24	5.67
	4020.18*	Стальной стержень 2000x8 с резьбой для шпингалета 3008.00	4.35	3.92	3.56
	3009.00	Запорная планка шпингалета (аналог 3007.10)	0.81	0.73	0.66
	3012.00	Запорная планка шпингалета (аналог 3006.02)	0.81	0.73	0.66
	3014.00	Запорная планка шпингалета (аналог 3007.02)	0.81	0.73	0.66
	3013.00	Зубчатый управляющий механизм <i>(Позволяет использовать 1010.00, 1036.00 и аналогичные им ручки для поворотного и поворотно-наклонного открывания створки)</i>	5.17	4.66	4.23
			Комплект 3013.00 и 1010.00		

## 12. ФУРНИТУРА для АЛЮМИНИЕВОГО ПРОФИЛЯ **stublina**

www.stublina.ru

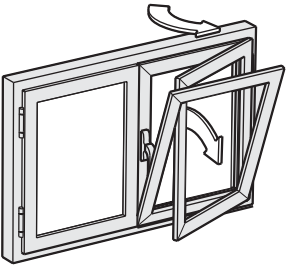
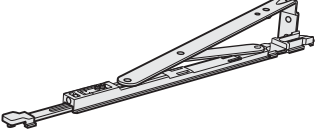
### Оконные гарнитуры

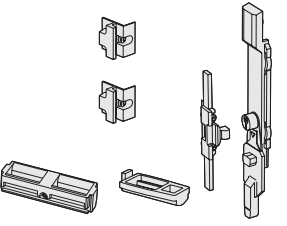
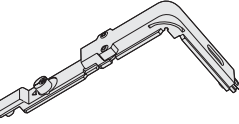
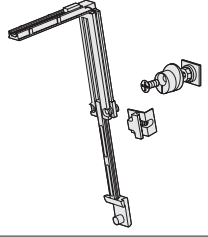
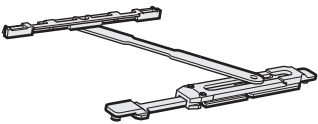
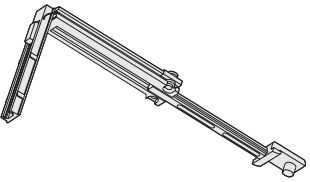
Рисунок	Артикул	Наименование	Цена, У.Е.		
			Мелкий опт	Средний опт	Крупный опт
 <p>Ручка и соединительные тяги в цену комплекта не включены</p>		<b>Гарнитура для поворотно-наклонной створки</b> [комплект петель, ножницы, угловой переключатель 4010.20, запирающий комплект 4010.10]			
	4011.00	Для створки шириной от 445 до 535 мм	29.77	26.85	24.39
	4010.00	Для створки шириной от 535 до 1200 мм	30.60	27.60	25.07
	4012.00	Для створки шириной от 1200 до 1400 мм	33.05	29.81	27.08
	4016.00	Для створки шириной от 445 до 535 мм из профиля Алюминий-Дерево	31.23	28.17	25.59
	4015.00	Для створки шириной от 535 до 1200 мм из профиля Алюминий-Дерево	32.06	28.92	26.27
	4017.00	Для створки шириной от 1200 до 1400 мм из профиля Алюминий-Дерево	34.51	31.13	28.28
	4031.00	Для створки шириной от 445 до 535 мм	25.01	22.56	20.49
	4030.00	Для створки шириной от 535 до 1200 мм	25.84	23.31	21.17
	4032.00	Для створки шириной от 1200 до 1400 мм	28.30	25.53	23.19
		<b>Сертификат качества RAL (для 4030-4032)</b>			
	4010.01	Ножницы короткие для створки 445-535 мм	10.45	9.42	8.56
	4010.02	Ножницы длинные для створки 535-1200 мм	11.28	10.17	9.24
	4010.05	Ножницы длинные для створки 1200-1400 мм	13.73	12.38	11.25
	4030.01	Ножницы короткие для створки 445-535 мм	9.01	8.12	7.38
	4030.02	Ножницы длинные для створки 535-1200 мм	9.84	8.87	8.06
	4030.05	Ножницы длинные для створки 1200-1400 мм	12.30	11.09	10.08
	4010.10	Запирающий комплект для поворотно-наклонной створки	4.04	3.65	3.31
	4010.20	Верхний угловой переключатель с втулкой	4.82	4.35	3.95
	4010.40	Комплект для бокового запирания створки	3.65	3.29	2.99
	4010.50	Ножницы дополнительные для поворотно-наклонной створки	8.07	7.28	6.61
	4030.20	Угловой переходник для бокового запирания	2.92	2.63	2.39

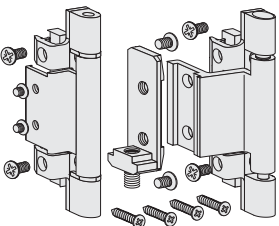
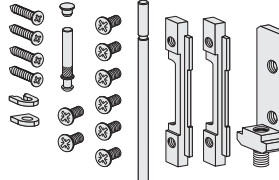
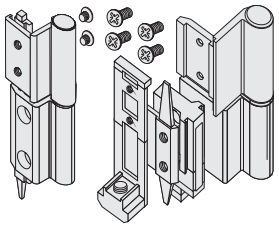
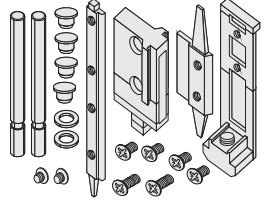
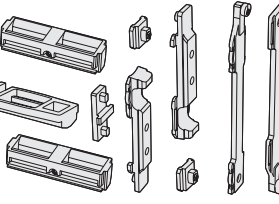
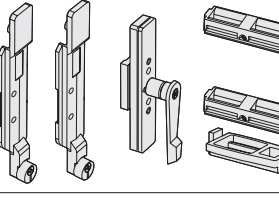
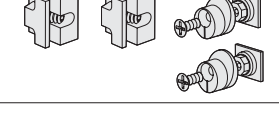
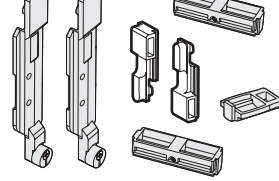
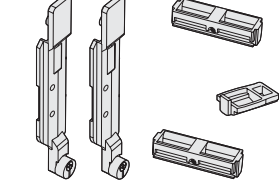

Цены в У.Е. 1 У.Е. эквивалентна 1 ЕВРО по курсу ЦБ РФ.

Рисунок	Артикул	Наименование	Нагрузка, кг		Цена, У.Е.		
			Две петли	Три петли	Мелкий опт	Средний опт	Крупный опт
	4010.30	Комплект петель для поворотно-наклонной створки с крепежом (для 4010.00, 4011.00)	100	-	10.46	9.43	8.57
	4015.30	Комплект петель для поворотно-наклонной створки с крепежом (для 4015.00, 4016.00)	100	-	11.92	10.75	9.77
	4010P.30	Набор деталей к петлям 4010.30, 4015.30					
	4030.30	Комплект петель для поворотно-наклонной створки с крепежом (для 4030.00, 4031.00)	80	-	7.14	6.44	5.85
	4030P.30	Набор деталей к петлям 4030.30					
	4001.00	Гарнитура для запирания Поворотной штапелевой створки			4.59	4.14	3.76
	4005.00	<b>СНИЖЕНИЕ ЦЕНЫ</b> Гарнитура для запирания поворотной створки			5.54	4.99	4.54
	4007.00	Гарнитура для запирания створки ( 4010.03 (2 шт.) + 4010.27 (2 шт.) )			2.32	2.10	1.90
	4009.00	Гарнитура для запирания поворотной створки			3.85	3.47	3.15
	4009.30	Гарнитура для запирания поворотной створки			2.65	2.39	2.17

# 14. ФУРНИТУРА для АЛЮМИНИЕВОГО ПРОФИЛЯ **stablina**

 www.stablina.ru

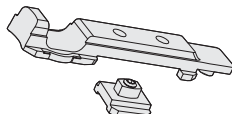
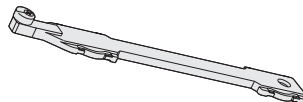
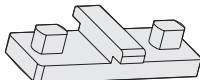
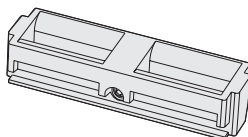
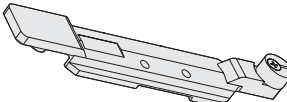
## Оконные гарнитуры

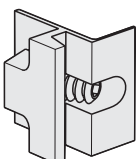
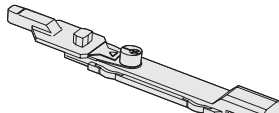
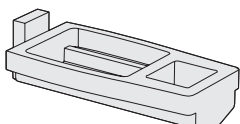
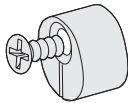
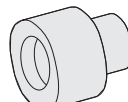
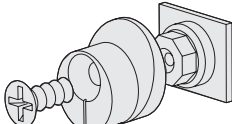
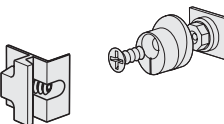
Рисунок	Артикул	Наименование	Цена, У.Е.		
			Мелкий опт	Средний опт	Крупный опт
	4001.01	Ручка ригеля 4001.02	1.18	1.06	0.96
	4001.02	Ригель	0.88	0.80	0.72
	4001.05	Муфта соединительная	0.30	0.27	0.24
	4009.01	Приёмник - запорная планка ригеля	0.74	0.66	0.60
	4009.10	Ригель для поворотной створки			
	4009.50	Переходник с втулкой	0.74	0.66	0.60
	4010.03	Приёмник - запорная планка	0.72	0.65	0.59
	4010.04	Ригель для поворотно-наклонной створки			
	4010.07	Держатель створки	0.30	0.27	0.24
	4010.25	Втулка			
	4010.26	Втулка	0.15	0.14	0.12
	4010.27	Втулка регулируемая двухсекционная	0.44	0.40	0.36
	4010.03 + 4010.27	Запирающая пара (см.гарнитуру 4007.00)	1.16	1.05	0.95

Цены в У.Е. 1 У.Е. эквивалентна 1 ЕВРО по курсу ЦБ РФ.

Фрамужный механизм

Рисунок	Артикул	Наименование	Цена, У.Е.		
			Мелкий опт	Средний опт	Крупный опт
	4020.00	Фрамужный механизм (комплект) [ 4020.12 (2 шт.), 4020.15, 4020.20, 4020.30 ] <b>Сертификат качества RAL</b>	35.74	32.22	29.29
	4020.12	Направляющий элемент стержня	0.72	0.65	0.59
	4020.15	Угловой элемент фрамужного механизма	7.28	6.56	5.96
	4020.20	Фрамужные ножницы с держателем створки	16.12	14.54	13.21
	4020.30	Управляющая ручка фрамужного механизма	10.91	9.84	8.94
	4020.18	Стальной стержень 2000 x 8	3.42	3.08	2.80
	4020.18*	Стальной стержень 2000 x 8 с резьбой для шпингалета 3008.00	4.35	3.92	3.56
	4020.19	Профилированная накладка L=2000 мм	3.70	3.34	3.03
	4020.40	<b>ДОПОЛНИТЕЛЬНЫЕ НОЖНИЦЫ ИЗ НЕРЖАВЕЮЩЕЙ СТАЛИ</b> Дополнительные ножницы. L=210 мм	4.92	4.43	4.03
	4020.41	Дополнительные ножницы. L=145 мм	4.58	4.13	3.75
	1013.00	Ручка-защёлка фрамужная (накладная)	3.12	2.81	2.55
	1014.00	Ручка-защёлка фрамужная (в европаз)	3.92	3.54	3.21

# 16. ФУРНИТУРА для АЛЮМИНИЕВОГО ПРОФИЛЯ **stublina**

 www.stublina.ru

## Цилиндры для замков

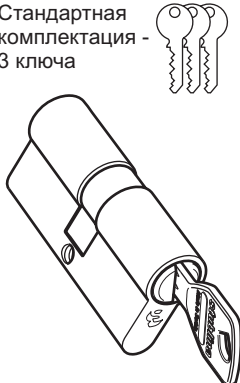
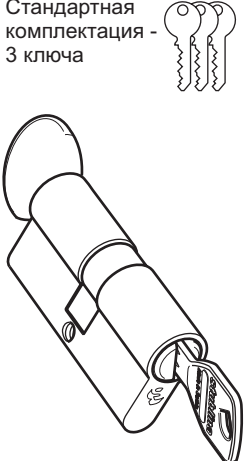
Рисунок	Артикул	Наименование	Цена, У.Е.		
			Мелкий опт	Средний опт	Крупный опт
<p>Стандартная комплектация - 3 ключа</p>  <p>Возможно изготовление цилиндров с размерами на заказ</p> <p><b>Минимальные значения - 31x31</b></p>		<b>Цилиндр для замка. Покрытие - никель</b>			
	5052.00.520	Цилиндр 31 x 31 мм	7.73	6.97	6.34
	5053.00.520	Цилиндр 31 x 35 мм	8.15	7.35	6.68
	5054.00.520	Цилиндр 31 x 41 мм	8.55	7.71	7.01
	5055.00.520	Цилиндр 31 x 45 мм	8.89	8.02	7.29
	5056.00.520	Цилиндр 31 x 51 мм	9.29	8.38	7.61
	5057.00.520	Цилиндр 31 x 60 мм	10.12	9.12	8.29
	5058.00.520	Цилиндр 41 x 41 мм	9.42	8.49	7.72
	5059.00.520	Цилиндр 35 x 45 мм	10.14	9.14	8.31
	5060.00.520	Цилиндр 35 x 41 мм	9.19	8.28	7.53
	5061.00.520	Цилиндр 35 x 55 мм	10.18	9.18	8.34
	5062.00.520	Цилиндр 51 x 51 мм	11.38	10.26	9.33
	5063.00.520	Цилиндр 35 x 35 мм	8.72	7.86	7.14
	5064.00.520	Цилиндр 41 x 51 мм	10.59	9.55	8.68
	5065.00.520	Цилиндр 41 x 61 мм	11.38	10.26	9.33
	5066.00.520	Цилиндр 45 x 45 мм	10.21	9.21	8.37
	5071.00.520	Цилиндр 35 x 70 мм	12.77	11.52	10.47
5072.00.520	Цилиндр 35 x 60 мм	10.91	9.83	8.94	
<p><b>Максимальные значения - 65x65, 35x70</b></p> <p>Стандартная комплектация - 3 ключа</p> 		<b>Цилиндр с поворотной ручкой Покрытие - никель</b>			
	5100.00.520	Цилиндр 31 x 35 мм	11.04	9.96	9.05
	5102.00.520	Цилиндр 41 x 31 мм	11.50	10.37	9.43
	5103.00.520	Цилиндр 31 x 45 мм	12.18	10.98	9.98
	5104.00.520	Цилиндр 51 x 31 мм	12.26	11.06	10.05
	5105.00.520	Цилиндр 60 x 31 мм	13.08	11.79	10.72
	5106.00.520	Цилиндр 31 x 31 мм	10.64	9.59	8.72
	5107.00.520	Цилиндр 31 x 41 мм	11.85	10.68	9.71
	5108.00.520	Цилиндр 35 x 31 мм	11.08	9.99	9.08
	5109.00.520	Цилиндр 35 x 35 мм	11.54	10.41	9.46
	5111.00.520	Цилиндр 45 x 45 мм	13.40	12.08	10.98
	5112.00.520	Цилиндр 41 x 41 мм	12.76	11.51	10.46
	5113.00.520	Цилиндр 45 x 35 мм	12.83	11.57	10.52
	5114.00.520	Цилиндр 31 x 60 мм	13.38	12.07	10.97
	5115.00.520	Цилиндр 51 x 41 мм	13.26	11.96	10.87
	5117.00.520	Цилиндр 35 x 45 мм	12.86	11.59	10.54
	5119.00.520	Цилиндр 51 x 31 мм	12.53	11.30	10.27
5121.00.520	Цилиндр 35 x 41 мм	12.18	10.98	9.98	
5123.00.520	Цилиндр 55 x 35 мм	13.63	12.29	11.17	
5124.00.520	Цилиндр 55 x 45 мм	14.64	13.20	12.00	

Цены в У.Е. действуют с апреля 2011 года. 1 У.Е. эквивалентна 1 ЕВРО по курсу ЦБ РФ.

**www.stublina.ru**